

YONGNUO 
DIGITAL

YN200

Портативная TTL вспышка

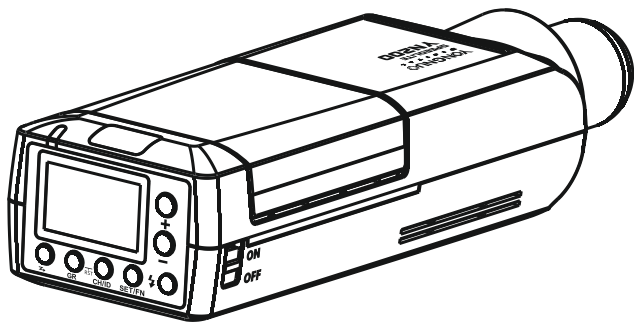

Руководство пользователя

Благодарим вас за приобретение продукции компании Yongnuo. Перед использованием вспышки внимательно прочтите данное руководство и тщательно ознакомьтесь с содержащейся в нем информацией. Сохраните руководство для использования в будущем.

Меры безопасности

- Перед тем как устанавливать дополнительное оборудование, отключите питание устройства.
- Храните устройство в хорошо проветриваемом помещении, не закрывайте вентиляционные отверстия, предназначенные для охлаждения устройства.
- Во избежание ожогов не рекомендуется притрагиваться к импульсной лампе сразу же после завершения работы со вспышкой.
- Храните устройство в сухом месте, не берите ее мокрыми руками, не опускайте в воду и не используйте под дождем.
- Не используйте вспышку вблизи легковоспламеняющихся материалов и во взрывоопасных средах.
- Не разбирайте и не ремонтируйте устройство самостоятельно. В случае повреждения обратитесь в авторизованный сервисный центр.
- Храните устройство в недоступном для детей месте.
- Если устройство не используется в течение длительного времени, извлеките из него батарейки.
- На время хранения или транспортировки рекомендуется снимать импульсную лампу.

Основные характеристики

Модель YN200 – это первая высокомогущная портативная вспышка компании Yongnuo. Максимальная мощность устройства – 200 Вт. Вспышка оснащена литиевым аккумулятором на 2 900 мА/ч, 14,4 В. Максимальная скорость перезарядки составляет 2 секунды, а количество срабатываний при полной мощности – 500 раз.

- **Совместимость с обновленной беспроводной системой YONGNUO RF**

Вспышка YN200 может принимать сигналы таких ведущих TTL вспышек, как YN862 и YN560-TX Pro. В этом случае вспышка поддерживает режимы работы TTL, М, Multi. Кроме того, ведомая вспышка YN200 способна принимать сигналы устройств YN560-TX II, RF603, RF605, и работать в режимах М или Multi.

- **Съемная импульсная лампа, высокое ведущее число**

GN60@ISO100 (при использовании отражателя). Поддержка ручного режима работы, режима стробоскопической вспышки и режима TTL, режима высокоскоростной синхронизации (до 1/8000 секунд). Поддерживается 16 каналов связи, до 10 000 идентификаторов беспроводной сети, 6 групп вспышек (A/B/C/D/E/F).

За счет имеющегося в устройстве байонетного крепления доступна возможность установки на вспышку различных студийных насадок (модификаторов).

Вспышка оснащена литиевым аккумулятором большой емкости, для зарядки которого используется сетевое зарядное устройство с выходом USB Type-C, обеспечивающее ускоренную зарядку по протоколу PD (Power Delivery).

- **Поддержка функции обновления прошивки через разъем USB**

Вспышка YN200 оснащена разъемом USB. Последнюю версию прошивки можно загрузить на официальном сайте компании Yongnuo.

- **Поддержка режима оптической ведомой вспышки**

Вспышка YN200 может принимать сигналы ведущих устройств Yongnuo, Canon, Nikon и работать в режимах S1 и S2.

Вспышка оснащена PC-разъемом диаметром 3,5 мм, который позволяет синхронизировать вспышку с другими устройствами. Для этих целей используется специальный кабель синхронизации.

Описание компонентов

Комплект поставки:

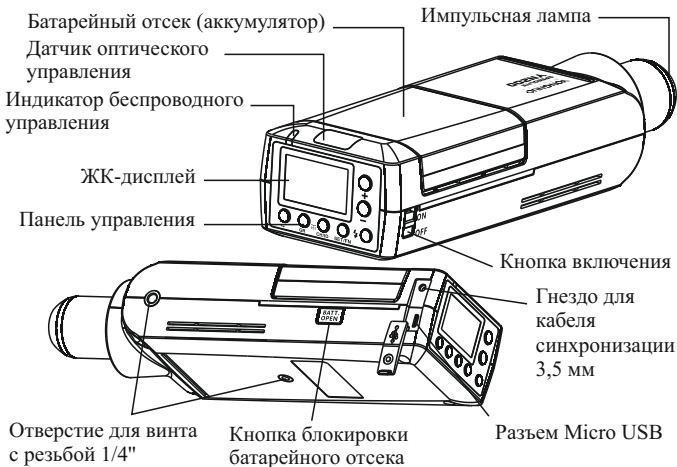
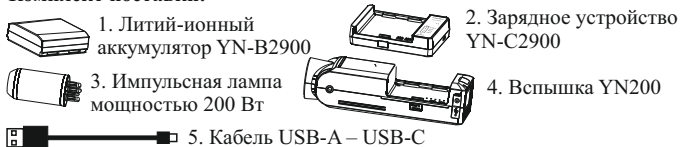

Использование зарядного устройства YN-C2900

- Подключите сетевой USB-адаптер (приобретается отдельно) к зарядному устройству YN-C2900 посредством кабеля Type-C.
- При использовании сетевого адаптера и кабеля (приобретаются отдельно), поддерживающих протокол PD, максимальное время зарядки составляет 3 часа. Если используется зарядное устройство напряжением 5 В и силой тока 2 А, время зарядки составляет 6 часов. После того как уровень заряда аккумулятора достигнет максимального значения, нажмите кнопку блокировки и извлеките аккумулятор.

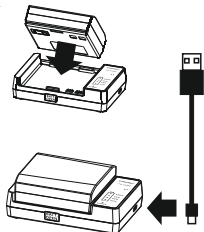

Базовая функциональность

1. Панель управления

Элемент	Действия
Кнопка включения	Чтобы включить вспышку, установите переключатель в положение "ON", выключить – в положение "OFF".
	Нажатием кнопки осуществляется переключение режимов запуска вспышки: режим радиуправления (YN560 SLAVE), режимы оптического управления S1 и S2. Удержанием кнопки нажатой в режиме радиуправления переключаются режимы работы вспышки: M и Multi.
GR	Кнопка используется для выбора групп ведомых вспышек (A-F)
SET/FN	Нажатием кнопки осуществляется выбор или подтверждение значений для таких параметров, как канал связи, идентификатор, количество и частота срабатывания стробоскопических вспышек. Для перехода к интерфейсу задания расширенных настроек удерживайте кнопку нажатой в течение нескольких секунд.
CH/ID	В режиме беспроводного управления нажатием кнопки осуществляется переход к интерфейсу настройки каналов связи. Чтобы перейти к интерфейсу настройки идентификаторов беспроводной сети, удерживайте кнопку нажатой в течение нескольких секунд.
+ -	Нажатием кнопки [+] увеличивается значение выбранного параметра, кнопки [-] – уменьшается.
	Если индикатор горит красным, это свидетельствует о максимальном уровне заряда. Нажатием кнопки выполняется тестовая вспышка.

2. Индикатор LINK

Цвет	Статус	Значение
Зеленый	Горит	Передача радиосигнала
Красный	Горит	Запуск вспышки
Зеленый	Мигает	Режим ожидания*

*Более подробная информация о режиме ожидания приведена на стр.11. Режим ожидания позволяет сократить объем потребляемой устройством энергии. Работа режима регулируется расширенной настройкой. Для выхода из режима ожидания нажмите любую кнопку на панели управления. Чтобы вывести из режима ожидания ведомую вспышку, воспользуйтесь ведущим устройством.

Указания по установке

1. Установка/снятие импульсной лампы

Как показано на рисунке, вставьте импульсную лампу в соответствующее гнездо на вспышке.

По окончании работы со вспышкой дождитесь, пока лампа охладится, и только после этого извлекайте ее.

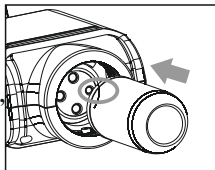

2. Установка/снятие дополнительного оборудования

Как показано на рисунке, установите соответствующее дополнительное оборудование на байонетное крепление вспышки и поверните его в направлении, указанном стрелкой. Чтобы снять дополнительное оборудование, поверните его в противоположное направление.

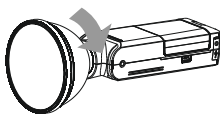
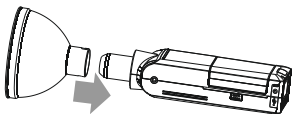

3. Установка аккумулятора

- Соблюдая указанную в отсеке полярность, вставляйте аккумулятор, пока не услышите щелчок.
- Для снятия аккумулятора нажмите кнопку блокировки батарейного отсека и извлеките аккумулятор.

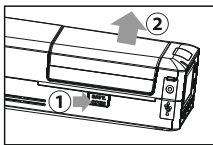
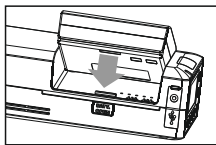

4. Включение

Включение/выключение вспышки осуществляется перемещением соответствующего переключателя в положение "ON/OFF".

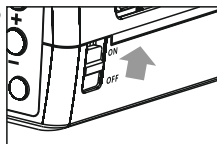

Выбор режима запуска

1. Запуск по радиосигналу (см. стр.7-8)

В режиме радиоуправления вспышка YN200 может использоваться только в качестве ведомой. В этом случае в качестве ведущего устройства рекомендуется выбирать передатчик YN560-TX PRO, поддерживающий ручной режим работы, режим TTL, режим стробоскопической вспышки и функцию высокоскоростной синхронизации.

Нажмите кнопку [**Z**] и выберите для вспышки YN200 режим " (P) ₅₆₀".

Установите канал связи и идентификатор беспроводной сети, совпадающие с соответствующими значениями ведущего устройства.

Размещение вспышки и диапазон действия

(Пример беспроводного управления)

- Перед съемкой выполните тестовую вспышку и сделайте пробный кадр.
- Радиус передачи сигнала может быть короче. Все зависит от таких условий, как расположение ведомых вспышек, условия окружающей среды и погодные условия.



2. Запуск через кабель синхронизации

- Вставьте кабель синхронизации в соответствующее гнездо на вспышке диаметром 3,5 мм и синхронизируйте работу устройств с помощью камеры или универсального радиосинхронизатора.
- Задайте для вспышки режим радиоуправления и в качестве режима работы выберите значение M или Multi. Если в режиме радиоуправления для вспышки задан режим TTL или OFF, вспышка не срабатывает.

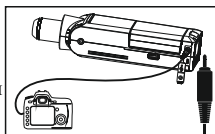

3. Запуск по оптическому сигналу (см. стр.9)

A: Использование синхронизирующего устройства (S1, S2) Поддерживаемый режим работы: M

B: Запуск с помощью ведущего устройства (передача оптического сигнала)

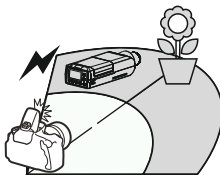

Поддерживается 4 канала связи (1-4), 3 группы (A/B/C)

Поддерживаемые режимы работы: E-TTL, M

Управление осуществляется совместимой ведущей вспышкой (камерой)

Беспроводное управление вспышкой: передача радиосигнала

1. Выбор для вспышки режима радиуправления

Нажимайте кнопку [Z] до тех пор, пока на дисплее не появится значок, свидетельствующий о переходе в режим беспроводного радиуправления ((P)560.

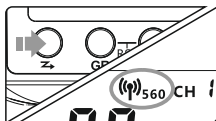

2. Выбор канала связи

Нажмите кнопку [CH/ID], с помощью кнопок [+] и [-] выберите необходимый канал связи (1-16) и нажмите кнопку [SET/FN] для подтверждения выбранного значения.

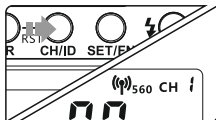

3. Выбор идентификатора беспроводной сети

Для перехода к интерфейсу выбора идентификатора (0000-9999) удерживайте кнопку [CH/ID] нажатой в течение нескольких секунд. Затем поочередно нажмите кнопки [SET/FN] и [+], [-]. Установите для ведущей и ведомой вспышек один и тот же идентификатор. Если ведущее устройство не поддерживает функцию настройки идентификатора, укажите в качестве идентификатора для вспышки YN200 значение "0000".

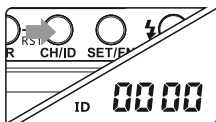

4. Выбор группы

Чтобы задать для вспышки YN200 группу (A/B/C/D/E/F), нажмите кнопку [GR].

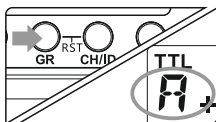

5. Настройка ведущего устройства

Режим работы, яркость, компенсация экспозиции и другие параметры вспышки YN200 настраиваются на ведущем устройстве.

Беспроводное управление вспышкой: передача радиосигнала

6. Выбор режима работы вспышки*

В режиме радиоуправления для переключения режимов работы вспышки (TTL, M, Multi) удерживайте кнопку [↗] нажатой.

*Этот способ настройки режима работы доступен только в случае синхронного запуска или использования передатчика RF603 или RF605 в качестве ведущего устройства.

Режим TTL

В этом режиме система замера камеры распознает вспышку, отраженную от объекта, что позволяет автоматически настроить необходимую мощность вспышки. В результате для объекта и заднего фона съемки устанавливается сбалансированная (точная) экспозиция. Значение компенсации экспозиции выбирается с помощью кнопок [+] и [-]. Если компенсация экспозиции задана одновременно и на ведущем, и на ведомом устройстве, то используется значение, заданное на ведущем устройстве.

M: ручной режим работы – диапазон возможных значений мощности 1/64-1/1 с шагом 1/3

В режиме радиоуправления, удерживая кнопку [↗] нажатой в течение нескольких секунд выберите для вспышки режим работы M, а затем с помощью кнопок [+] и [-] задайте необходимое значение мощности.

Multi: режим стробоскопической вспышки – диапазон возможных значений мощности 1/64-1/4

В режиме радиоуправления, удерживая кнопку [↗] нажатой в течение нескольких секунд выберите для вспышки режим работы Multi, а затем с помощью кнопок [+] и [-] задайте необходимое значение мощности. Последовательным нажатием кнопки [SET/FN] задайте количество и частоту срабатывания вспышек.

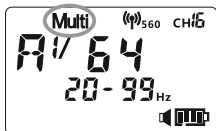
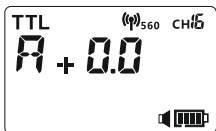
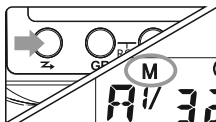

Беспроводное управление вспышкой: оптическое управление

Оптическое управление: Вспышка YN200 поддерживает режим оптической ведомой вспышки. Для этого ведущее устройство должно обладать функцией передачи оптического сигнала. Режим работы вспышки в этом случае можно настраивать на ведущем устройстве. Во время работы не заслоняйте датчик оптического управления.

Поддерживаемые режимы работы: TTL, M.

Каналы связи: 1, 2, 3, 4.

Группы: A, B, C.

Совместимые ведущие устройства: YN568EX II, 580EX II, 600EX(RT), SB900, SB800, SB700, сигналы встроенных вспышек камер Canon 7D, 60D, 600D.

1. Выбор для вспышки режима оптического управления

Нажимайте кнопку [Z] до тех пор, пока на дисплее не появится значок \mathcal{N} , свидетельствующий о переходе в режим оптического управления.

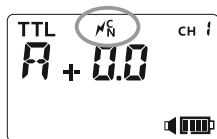

2. Выбор канала связи и группы

Для выбора канала связи используется кнопка [CH/ID]. Чтобы задать для вспышки YN200 группу, нажмите кнопку [GR].

3. Настройка ведущего устройства

Режим работы и группа для ведомых вспышек настраиваются на ведущем устройстве.

Режим S1 и S2: Режимы S1 и S2 используются при съемке в ручном режиме и в режиме TTL соответственно. Настройка мощности вспышки в этих режимах осуществляется аналогично ручному режиму работы.

• Нажимайте кнопку [Z] до тех пор, пока на дисплее не появится значок, свидетельствующий о переходе в режим S1 или S2.

Режим S1: В этом режиме запуск вспышки осуществляется через оптическую ловушку в передней части корпуса по первому импульсу ведущего устройства. Для корректной работы в этом режиме на ведущей вспышке необходимо установить ручной режим вспышки.

Режим S2: Этот режим также называется режимом "с пропуском предварительной вспышки". Режим S2 отличается от режима S1 тем, что он поддерживает работу ведущей вспышки в режиме TTL.

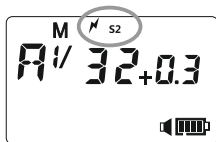
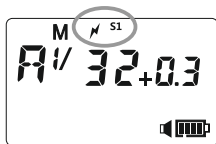

Дополнительные возможности

1. Сброс настроек

Чтобы сбросить параметры работы вспышки в значения по умолчанию, одновременно нажмите кнопки [GR] и [CH/ID] и удерживайте их нажатыми в течение 2-х секунд.

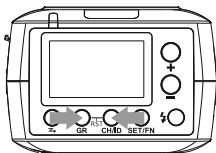

2. Обновление прошивки

- 1). Зарегистрируйтесь на официальном сайте компании YONGNUO (www.hkyongnuo.com) и загрузите последнюю версию прошивки.
- 2). Отключите питание вспышки. Подключите ее к компьютеру с помощью кабеля Micro USB (приобретается отдельно).
- 3). Для перехода к интерфейсу обновления нажмите кнопку [↗], а затем включите питание вспышки, переместив соответствующий переключатель в положение "ON".

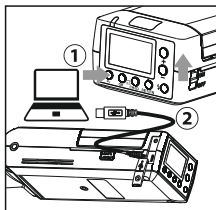

На ЖК-дисплее вспышки откроется интерфейс обновления.

- 4). Обновите прошивку, следуя подсказкам на экране монитора.

3. Защита от перегрева

Если вспышка работает без перерыва, внутренняя температура импульсной лампы повышается, включается функция защиты от перегрева, на ЖК-дисплее появляется значок [🔥], увеличивается время перезарядки. При слишком частом использовании вспышки также автоматически включается функция защиты от перегрева. На ЖК-дисплее появляется соответствующий значок, а индикатор уровня заряда батареи загорается красным. При включении функции защиты от перегрева происходит блокировка вспышки – возможность изменения параметров становится недоступной, вспышка не срабатывает. При возникновении подобной ситуации дайте вспышке остыть в течение хотя бы 3-5 минут.

- В случае активации функции защиты от перегрева необходимо уменьшить мощность вспышки.
- Будьте осторожны, извлекая импульсную лампу после длительной съемки. Она может быть горячей.

Дополнительные возможности

4. Расширенные настройки

Для доступа к интерфейсу расширенных настроек удерживайте кнопку [SET/FN] нажатой в течение нескольких секунд. Переключение настроек осуществляется последовательным нажатием кнопки [SET/FN]. С помощью кнопок [+] и [-] задайте значение выбранной настройки. Чтобы выйти из интерфейса, удерживайте кнопку [SET/FN] нажатой.

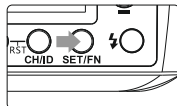

№	Функция	Значение		
Fn1	Звуковое сопровождение*	ON: Функция включена		OFF: Функция отключена
Fn2	Автоматический переход в режим ожидания	30: 30 мин простоя	60: 60 мин простоя	90: 90 мин простоя
Fn3	Отображение длительности вспышки	ON: Функция включена		OFF: Функция отключена

*Значения звукового сигнала

При включении функции для каждого режима работы вспышки используется соответствующий звуковой сигнал.

Тип сигнала	Значение	Действие
Один длинный	Вспышка полностью заряжена	Работайте в обычном режиме
Три коротких	Низкий уровень заряда батареи	Зарядите аккумулятор
Пять коротких	Функция защиты от перегрева	Уменьшите мощность вспышки

5. Список устройств, совместимых с YN200 в режиме радиуправления

Передачик (Вспышка)	Группа	TTL вспышка/ Высокоскор. синх-я	M/Multi
серия YN560-TX PRO	+	+	+
серия YN560-TX(II)	+	-	+
серия RF605	+	-	+
серия RF603(II)	-	-	+
серия YN862	+	+	+
YN560IV, YN660, YN720	+	-	+

Технические характеристики

Модель: YN200

Мощность: 200 Вт

Ведущее число: GN60@ISO100 (при использовании отражателя).

Цветовая температура: 5 600 К

Питание: Литий-ионный аккумулятор емкостью 2 900 мА/ч и напряжением 14,4 В

Время полной перезарядки: 0,01-2 с

Диапазон настройки мощности: 1/1-1/64

Количество срабатываний вспышки при полной мощности: Около 500 раз

Режим запуска: Режим беспроводной введомой (YN560), режим оптической введомой (SC/SN), режим S1, режим S2, синхронный запуск

Режим работы вспышки: TTL, М, Multi

Гнездо для синхронизации: диаметром 3,5 мм

Интерфейс обновления: Разъем Micro USB

Размеры: 207x78x53 мм (без импульсной лампы)

Вес: Около 540 г (без импульсной лампы и аккумулятора)

Комплект поставки: Вспышка YN200 (1 шт), импульсная лампа 200 Вт (1 шт), литий-ионный аккумулятор YN-B2900 (1 шт), зарядное устройство YN-C2900 (1 шт), кабель для зарядки (1 шт)

Все приведенные в этом руководстве данные получены в результате замеров, выполненных компанией Yongnuo. Характеристики и дизайн могут быть изменены без предупреждения и каких-либо обязательств со стороны производителя.

Логотип YONGNUO является зарегистрированным товарным знаком или товарным знаком компании SHENZHEN YONGNUO PHOTOGRAPHY EQUIPMENT CO, Ltd в Китае и некоторых других странах. Все остальные товарные знаки, упомянутые в данном руководстве, являются собственностью соответствующих владельцев.